



ロビン エンジン
Robin Engine

PARTS CATALOG

Model EY14D,B

No.1





 **富士重工業株式会社**

ご使用のまえに

1. アッセンブリ、コンプリート、ユニットの表示

Ref. No.に*印のつけてあるものは、アッセンブリ、コンプリート、ユニットとして供給致しております。摘要欄をご参照下さい。尚リストに記載されていない部品は単体では取扱っておりませんから、アッセンブリ、コンプリート、ユニットでご注文下さい。

2. 変更部品の互換表示

変更部品の互換表示は、または印で表示し、下の行から上の行へ設計変更されたことを示します。印の場合は変更部品は旧型エンジンにも使用出来ます。印の場合は変更部品は旧型エンジンには使用出来ません。

3. 部品を御発注の際、下記の事項を必ずお知らせ下さい。

イ、必要数量 ロ、部品No.





4. 本パーツカタログの内容及び価格は、連絡なく変更することがあります。

HOW TO USE THIS PARTS CATALOG

1. Assembly, complete set and unit

The part marked with an asterisk in the column of Ref. No. is supplied in the form of assembly or complete set or unit. Also the parts not listed in this catalog are not suppliable individually. Therefore, when ordering, please state your requirements in the form of assembly, complete set or unit.

2. Interchangeability, new part vs. old part

The interchangeability, new part vs. old part is indicated by a symbol  or . The part described in the upper line is modified or re-designed from the part printed in the lower line. The symbol  shows that the new part can be installed instead of the old part. On the other hand, however, the symbol  means that the new part cannot be installed to the old type engine.

3. When ordering parts for replacement, please be sure to mention as to the followings:

- Quantity required
- Part number





4. The contents of this part catalog are subject to revision without prior notice.

COMMENT UTILISER CE CATALOGUE DES PIECES ILLUSTRÉES

1. Ensembles, assemblages et unités

Les pièces dont le numéro de référence porte un astérisque, sont fournies en ensemble, assemblage ou unité. Se référer à la colonne, "Remarques". Les pièces non figurant à la liste ne sont pas individuellement fournies; prière de les commander en tant qu'ensemble, assemblage ou unité intégral.

2. Interchangeabilité des pièces

L'interchangeabilité des pièces est indiquée par le symbole  ou ; ce symbole signifie que la pièce inférieure est transformée en pièce supérieure. La nouvelle pièce marquée par le symbole  est utilisable pour le moteur non soumis à la modification, tandis que la nouvelle pièce marquée par le symbole  ne l'est pas.

3. En case de commande des pièces de rechange, préciser les informations suivantes:

- Quantité
- Numéro de pièces





4. Le contenu de ce catalogue est sujet à des changements sans préavis.

INSTRUCCIONES

1. Indicaciones como ensamblaje, complete y unidad.

Los números de referencias que lleva asterisco, serán suministrados como un conjunto de ensamblaje, completo y unidad. Véase las observaciones. Tomen nota de que las partes y recambios que no están en esta lista, rogamos que nos pidan como un conjunto que se ha mencionado arriba.

2. Intercambiabilidad de partes y recambios modificados.

La intercambiabilidad de las partes y recambios modificados se señala con  o  , esto significa que se ha modificado su diseño desde abajo hacia la línea superior. En caso de que esté  , quiere decir que se puede aplicar en los motores del modelo anterior. Si está marcado  no se puede utilizar en los antiguos.

3. Al pedir las piezas y recambios, rogamos nos indiquen los siguientes puntos.

a. Cantidad

b. Nº de referencias





4. El contenido del catálogo sujeta a la revisión sin previa aviso.

كيفية استعمال كتلوك هذه الاجزاء

١ - الوحدة والطقم الكامل والمجمع

الجزء المؤشر بالعلامة * في عمود رقم المرجع، يجهز في نموذج الوحدة أو الطقم الكامل أو المجمع. أيضا الاجزاء الغير واردة في هذا الكتلوك لا يمكن تجهيزها بشكل منفرد. لذلك، عند عمل الطلب، من فضلك اذكر احتياجاتك في نموذج الوحدة أو الطقم الكامل أو المجمع.

٢ - إمكانية تغيير الاجزاء القديمة بالاجزاء الجديدة

تبين إمكانية تغيير الاجزاء القديمة بالاجزاء الجديدة بالرموز  أو  . وأن الاجزاء الموصوفة في الخط العلوي تعدل أو يعاد تصميمها من الاجزاء المطبوعة في الخط السفلي. يوضح الرمز  بأن الجزء الجديد من الممكن تركيبه بدلا عن الجزء القديم. من جهة أخرى، يعني الرمز  بأن الجزء الجديد من غير الممكن تركيبه بمحرك الطراز القديم.

٣ - عند عمل طلب تبديل الاجزاء، من فضلك تأكد أن تعطي المعلومات التالية :

١ - الكمية المطلوبة

ب - رقم الجزء





٤ - أن محتويات كتلوك هذه الاجزاء موضوع عرضة للتغيير بدون أشعار مسبق.

RICHTIGE VERWENDUNG DES TEILEKATALOGS

1. Baugruppe, kompletter Satz und Einheit

Die in der Spalte "Bemerkungen" mit einem Sternchen versehenen Bauteile werden als Baugruppe, kompletter Satz oder Einheit geliefert. Siehe Spalte "Bemerkungen". Bauteile, die nicht einzeln in diesem Teilekatalog geführt werden, sind nicht einzeln lieferbar. Bestellungen daher bitte in Form von Baugruppen, kompletten Sätzen oder Einheiten aufgeben.

2. Austauschbarkeit, neue Teile gegen alte Teile

Die Austauschbarkeit von neuen Teilen gegen alte Teile wird mit den Symbolen  oder  gekennzeichnet. Das auf der oberen Linie befindliche Bauteil ist eine Modifizierung oder Neukonstruktion des auf der unteren Linie befindlichen Bauteils. Mit dem Symbol  wird angezeigt, daß das neue Teil anstelle des alten Teils in Motoren älteren Typs eingebaut werden kann. Das Symbol  bedeutet dagegen, daß das neue Teil nicht in Motoren älteren Typs eingebaut werden kann.

3. Bei Bestellung von Austauschteilen folgende Angaben bitte nicht vergessen:

a. Benötigte Stückzahl

b. Teilenummer

4. Änderungen am Inhalt dieses Teilekatalogs jederzeit vorbehalten.

目次

CONTENTS

1. クランクケース.....	CRANKCASE	2
2. クランクシャフト, カムシャフト, ピストン.....	CRANKSHAFT, CAMSHAFT and PISTON	6
3. ガバナ.....	GOVERNOR	10
4. ブロアハウジング, スターティングプーリ, マフラ.....	BLOWER HOUSING, STARTING PULLEY and MUFFLER	12
5. フューエルタンク.....	FUEL TANK	14
6. キャブレータ, エアクリーナ.....	CARBURETOR and AIR CLEANER	16
7. マグネット.....	MAGNETO	18
8. リコイルスタータ.....	RECOIL STARTER	20
9. 附属品	ACCESSORIES	22
10. 特装品.....	OPTIONAL EQUIPMENTS	24

1. クランクケース……CRANKCASE

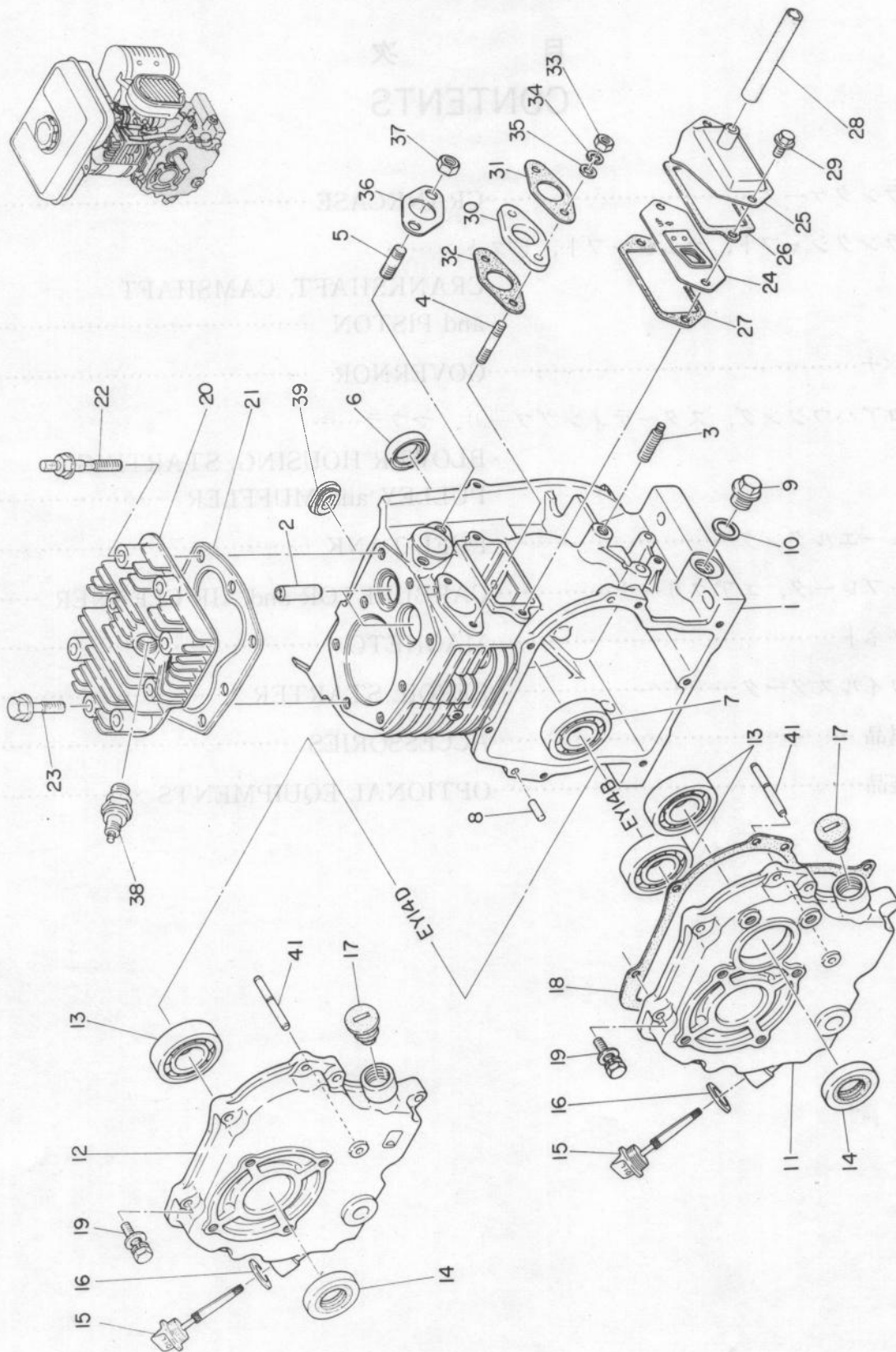

1. クランクケース……CRANKCASE

Ref. No.	部品番号 Parts Number	部品名称 Parts Name	個数 Qty	摘要 Description	標準 小売価格
* 1	220 10101 01	クランクケースコンプリート CRANKCASE COMPL.	1	2~8を含む Incl. 2~8	
2	220 14202 03	バルブガイド VALVE GUIDE	2		
3	010 50801 20	スタッド STUD	1		
4	001 37062 21	スタッド STUD	2		
4	001 31063 51	スタッド STUD	2		
5	001 31082 51	スタッド STUD	2	マフラー用 muffler mtg	
6	215 17001 03	オイルシール OIL SEAL	1	TB-20307	
7	060 02000 20	ボールベアリング BALL BEARING	1	S-BB-6204C3	
8	031 00600 20	ダウエルピン DOWEL PIN	2		
9	040 11400 30	プラグ PLUG	2		
10	021 11400 20	ガスケット GASKET	2		
*11	220 10901 01	メインベアリングカバーコンプリート MAIN BEARING COVER COMPL.	1	B形用 13, 14, 41を含む for B Incl. 13, 14, 41	
*12	220 11001 01	メインベアリングカバーコンプリート MAIN BEARING COVER COMPL.	1	D形用 13, 14, 41を含む for D Incl. 13, 14, 41	
13	060 02200 10	ボールベアリング BALL BEARING	2	B形用 for B	
13	060 02200 10	ボールベアリング BALL BEARING	1	D形用 for D	
14	044 02200 10	オイルシール OIL SEAL	1	TB2-22-4125-7	
15	215 63601 01	オイルゲージコンプリート OIL GAUGE COMPL.	1		
15	220 63601 03	オイルゲージ OIL GAUGE	1		
16	021 31600 10	ガスケット GASKET	1		
17	042 01800 10	プラグラバー PLUG (rubber)	1		
18	220 16001 03	ガスケットベアリングカバー GASKET (bearing cover)	1		
19	001 15062 80	ボルトアンドワッシャーアッセンブリ BOLT AND WASHER ASSY	7		
20	220 13001 03	シリンダーヘッド CYLINDER HEAD	1		
21	220 15001 01	ガスケットコンプリートヘッド GASKET COMPL. (head)	1		
22	220 18001 11	ボルト BOLT	4		
22	220 18001 01	ボルト BOLT	4		
23	220 18101 01	フランジボルト FLANGE BOLT	4		
24	220 14301 01	ブリーザープレートコンプリート BREATHER PLATE COMPL.	1		
25	220 14401 01	タペットカバーコンプリート TAPPET COVER COMPL.	1		
26	215 16006 03	ガスケットタペットカバー GASKET (tappet cover)	1		
27	205 16007 03	ガスケットブリーザープレート GASKET (breather plate)	1		
28	085 10800 00	ラバーパイプ RUBBER PIPE	0.085 M	8φ×11φ	
29	011 00600 20	フランジボルト FLANGE BOLT	2		
30	215 32901 03	インシュレーター INSULATOR	1		
31	215 36014 03	ガスケット1 (インシュレーター) GASKET 1 (insulator)	1		
32	215 36015 03	ガスケット2 (インシュレーター) GASKET 2 (insulator)	1		
33	002 28060 00	ナット NUT	2		
34	003 20060 00	スプリングワッシャー SPRING WASHER	2		
35	003 10060 00	ワッシャー WASHER	2		
36	220 36001 03	ガスケットエキゾースト GASKET (exhaust)	1		

1. クランクケース……CRANKCASE

1. クランクケース……CRANKCASE

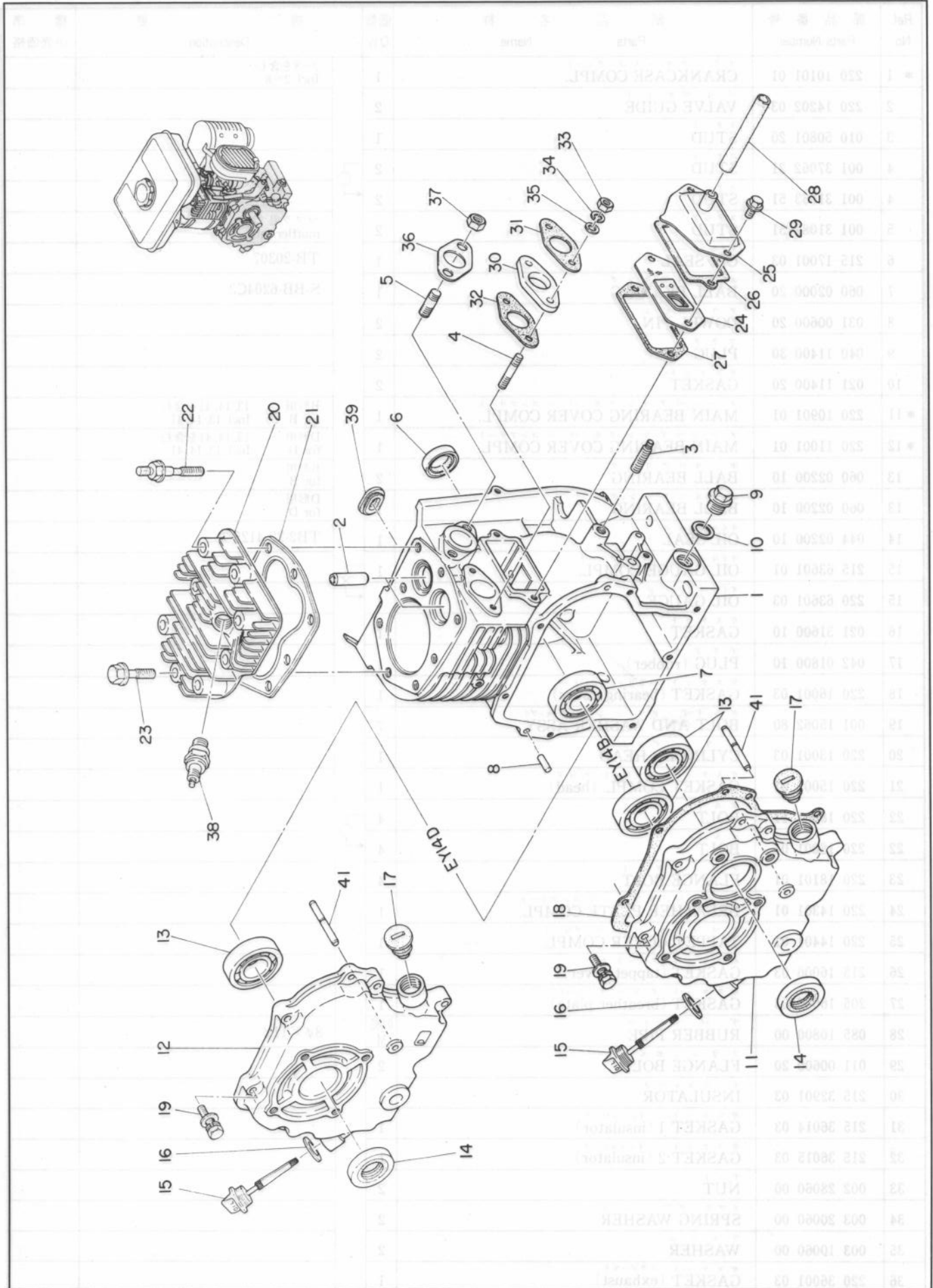

2. クランクシャフト, カムシャフト, ピストン.....CRANKSHAFT, CAMSHAFT and PISTON

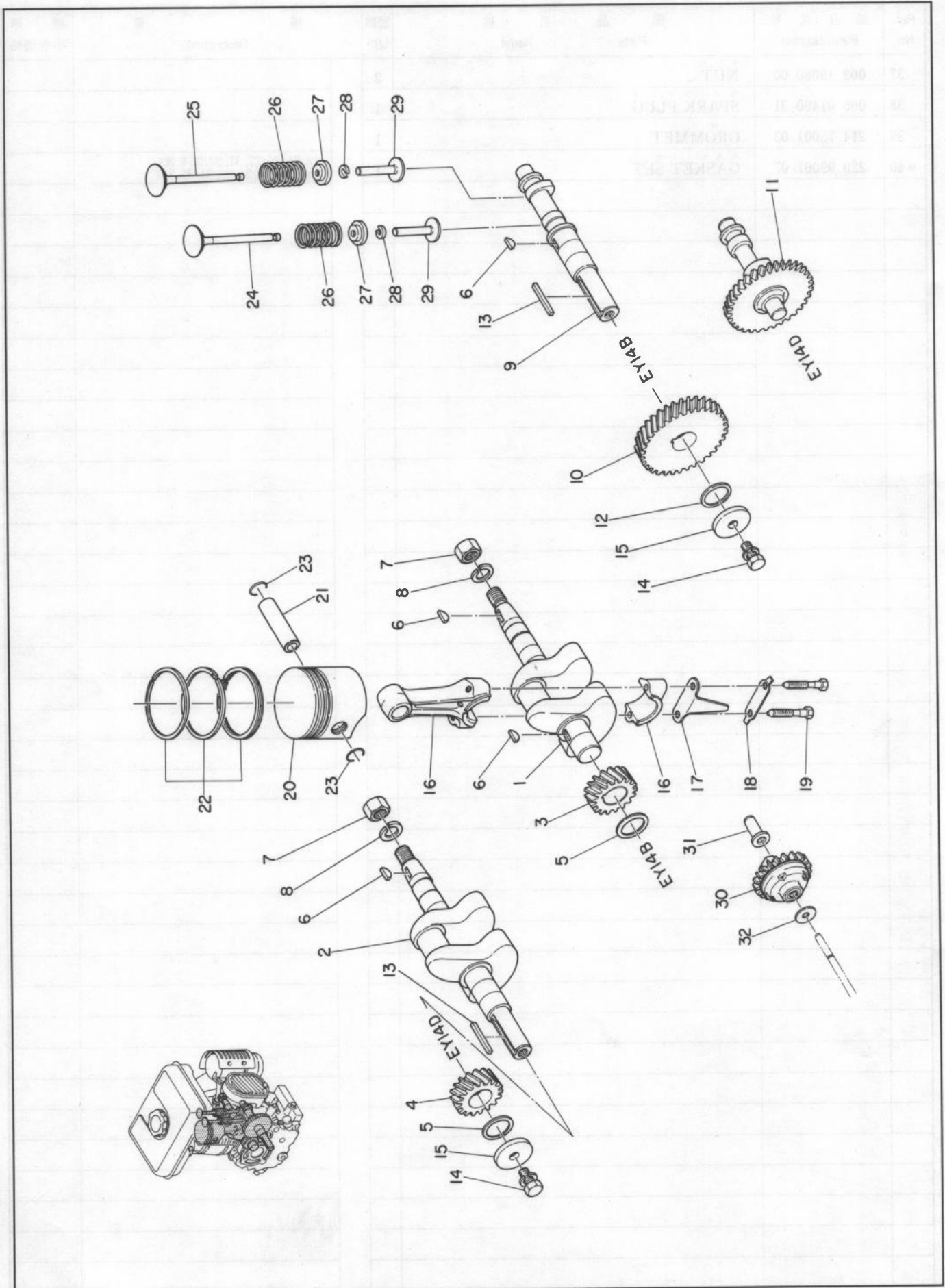

2. クランクシャフト, カムシャフト, ピストン……CRANKSHAFT, CAMSHAFT and PISTON

Ref. No.	部品番号 Parts Number	部品名称 Parts Name	個数 Qty	摘要 Description	標準 小売価格
* 1	220 20101 01	クランクシャフトコンプリート CRANKSHAFT COMPL.	1	B形用 for B 3, 6を含む Incl. 3, 6	
* 2	220 20201 01	クランクシャフトコンプリート CRANKSHAFT COMPL.	1	D形用 for D 4を含む Incl. 4	
3	220 22301 03	クランクシャフトギヤ CRANKSHAFT GEAR	1	B形用 for B	
5	023 02000 20	スペーサ SPACER	1	} 1枚のみ選択使用 Select one piece only	
5	023 02000 30	スペーサ SPACER	1		
5	023 02000 40	スペーサ SPACER	1		
6	005 32042 01	ウッドラフキー WOODRUFF KEY	3	B形用 for B	
6	005 32042 01	ウッドラフキー WOODRUFF KEY	1	D形用 for D	
7	017 01200 20	ナット NUT	1		
8	003 20120 00	スプリングワッシャー SPRING WASHER	1		
* 9	220 31601 01	カムシャフトコンプリート CAMSHAFT COMPL.	1	B形用 for B 10, 12を含む Incl. 10, 12	
10	205 33201 13	カムシャフトギヤ CAMSHAFT GEAR	1	B形用 for B	
11	220 31701 03	カムシャフト CAMSHAFT	1	D形用 for D	
12	023 02000 20	スペーサ SPACER	1	} 1枚のみ選択使用, B形用 Select one piece only for B	
12	023 02000 30	スペーサ SPACER	1		
12	023 02000 40	スペーサ SPACER	1		
13	005 30053 01	キー KEY	1		
13	032 00500 70	キー KEY	1		
14	001 13081 60	ボルトアンドワッシャーアッセンブリ BOLT AND WASHER ASSY	1		
14	001 13082 00	ボルトアンドワッシャーアッセンブリ BOLT AND WASHER ASSY	1		
15	020 00800 50	ワッシャー WASHER	1		
15	020 00800 20	ワッシャー WASHER	1		
* 16	220 22501 00	コネクティングロッドアッセンブリ CONNECTING ROD ASSY	1	17,18,19を含む Incl. 17,18,19	
17	205 23101 03	オイルスクレーパ OIL SCRAPER	1		
18	205 23201 03	ロッドロックワッシャー ROD LOCK WASHER	1		
19	205 23001 23	コネクティングロッドボルト CONNECTING ROD BOLT	2		
20	220 23401 13	ピストン PISTON	1	S.T.D.	
20	220 23401 03	ピストン PISTON	1	S.T.D.	
20	220 23402 03	ピストン PISTON	1	オーバーサイズ OVER SIZE 0.25MM	
20	220 23403 03	ピストン PISTON	1	オーバーサイズ OVER SIZE 0.50MM	
21	214 23301 03	ピストンピン PISTON PIN	1		
* 22	220 23501 07	ピストンリングセット PISTON RING SET	1	S.T.D.	
* 22	220 23502 07	ピストンリングセット PISTON RING SET	1	オーバーサイズ OVER SIZE 0.25MM	
* 22	220 23503 07	ピストンリングセット PISTON RING SET	1	オーバーサイズ OVER SIZE 0.50MM	
23	056 51400 10	クリップ CLIP	2		
24	220 33401 03	インテークバルブ INTAKE VALVE	1		
25	205 33501 13	エキゾーストバルブ EXHAUST VALVE	1		
26	205 33601 13	バルブスプリング VALVE SPRING	2		
27	205 33701 03	スプリングリテーナ SPRING RETAINER	2		
28	205 33801 03	リテーナロック RETAINER LOCK	2		

2. クランクシャフト, カムシャフト, ピストン……CRANKSHAFT, CAMSHAFT and PISTON

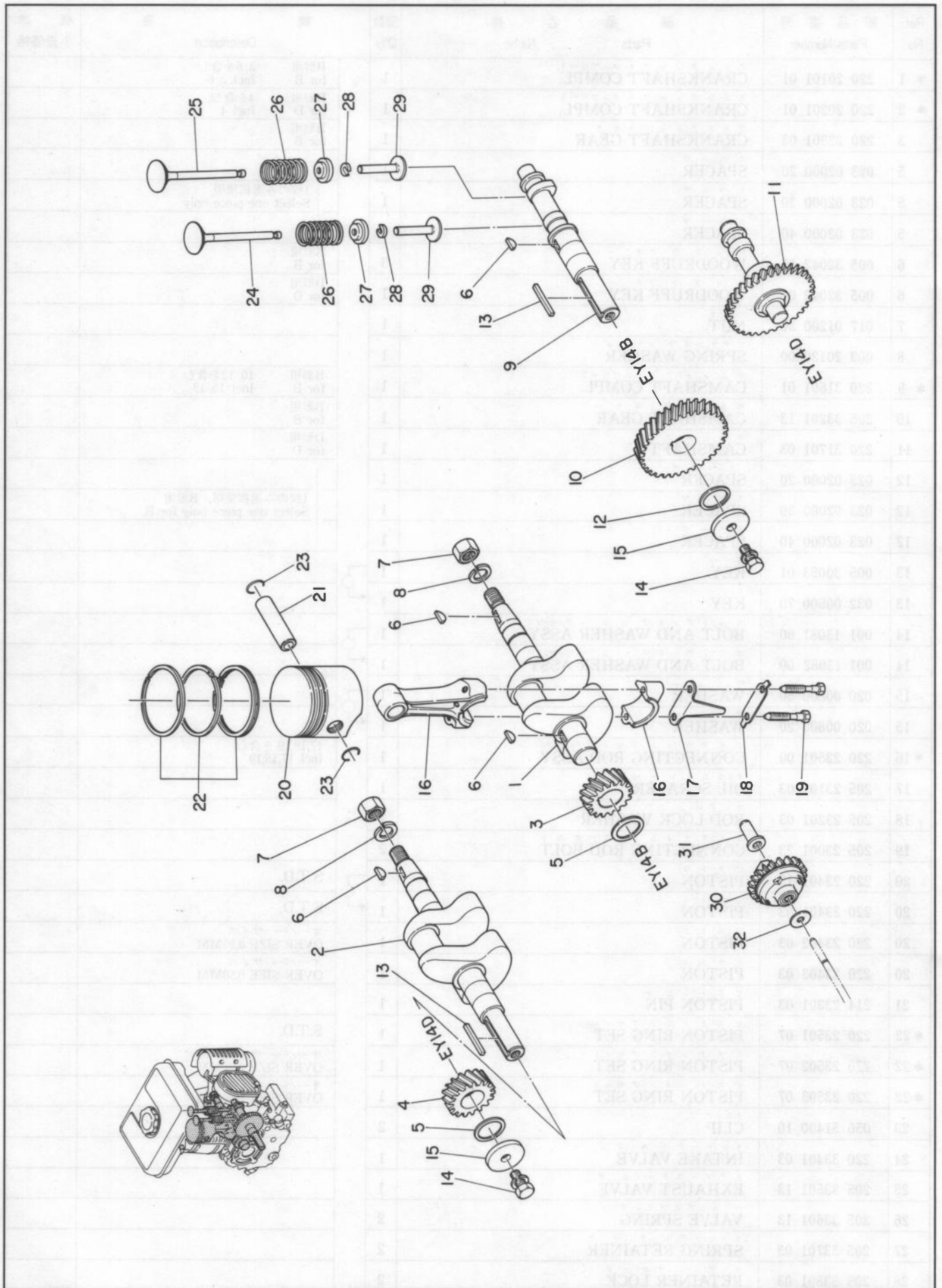

3. ガバナ.....GOVERNOR

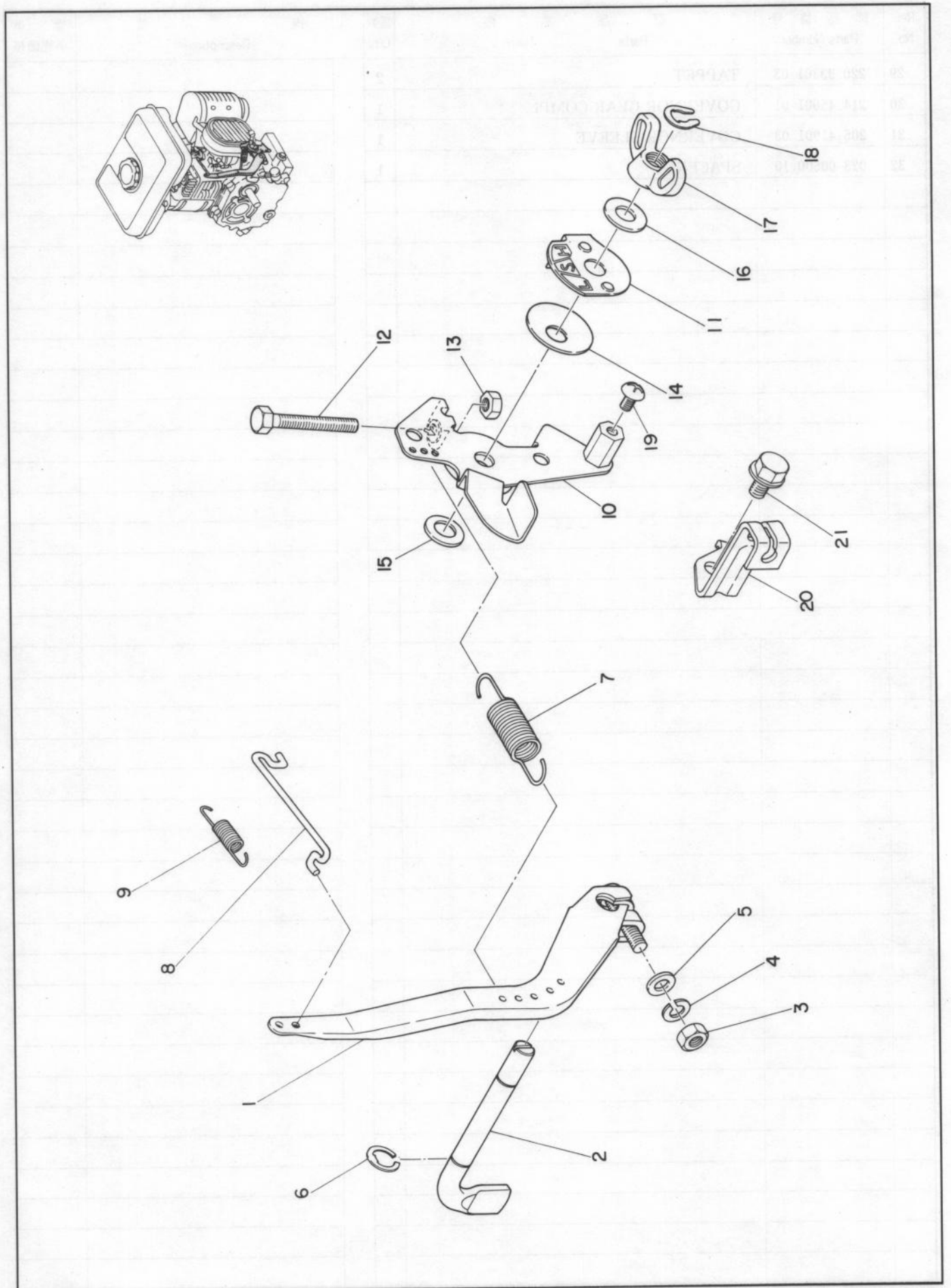

4. プロアハウジング, スターティングプーリ, マフラ……BLOWER HOUSING, STARTING PULLEY and MUFFLER

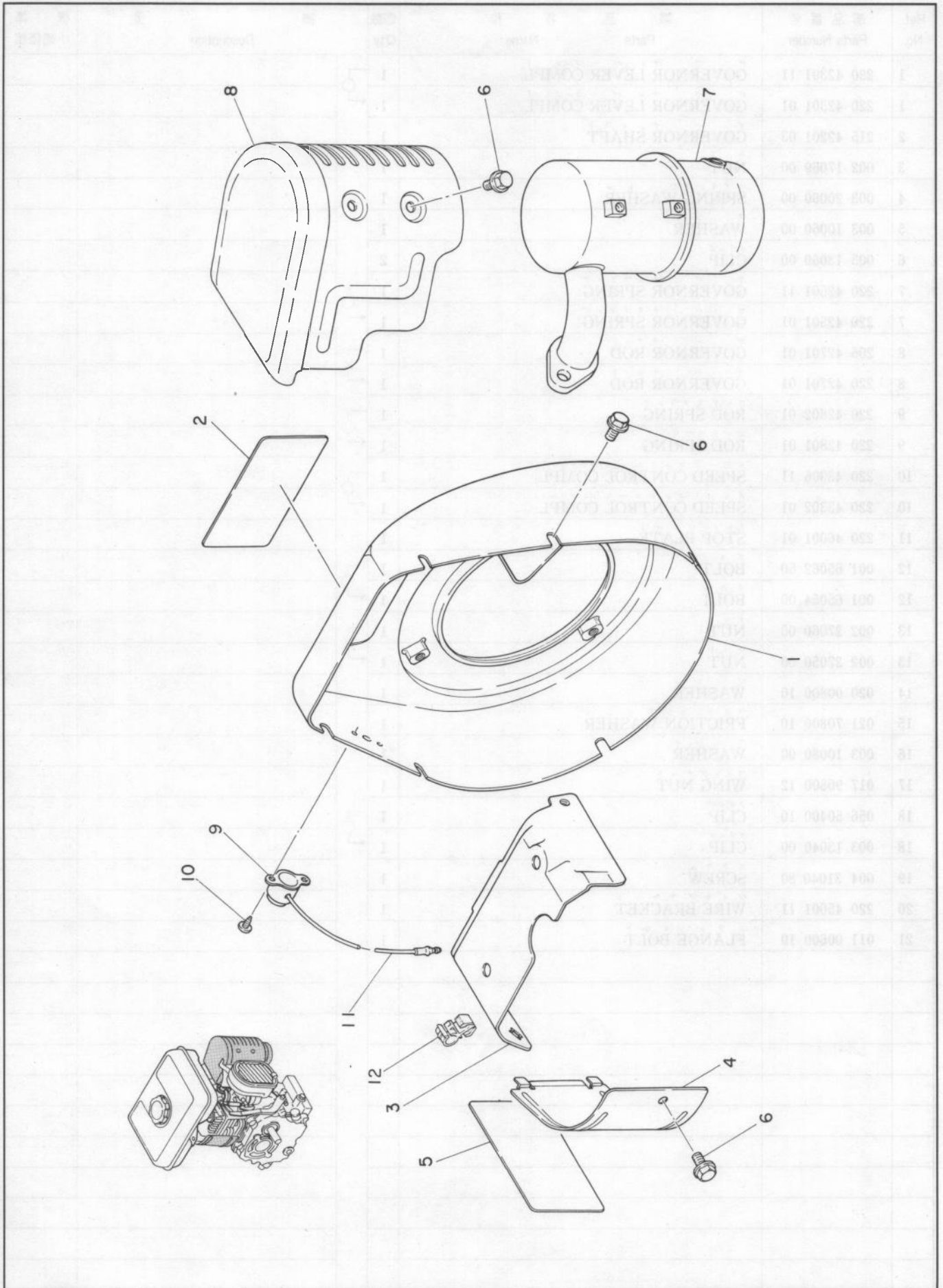

5. フューエルタンク……FUEL TANK

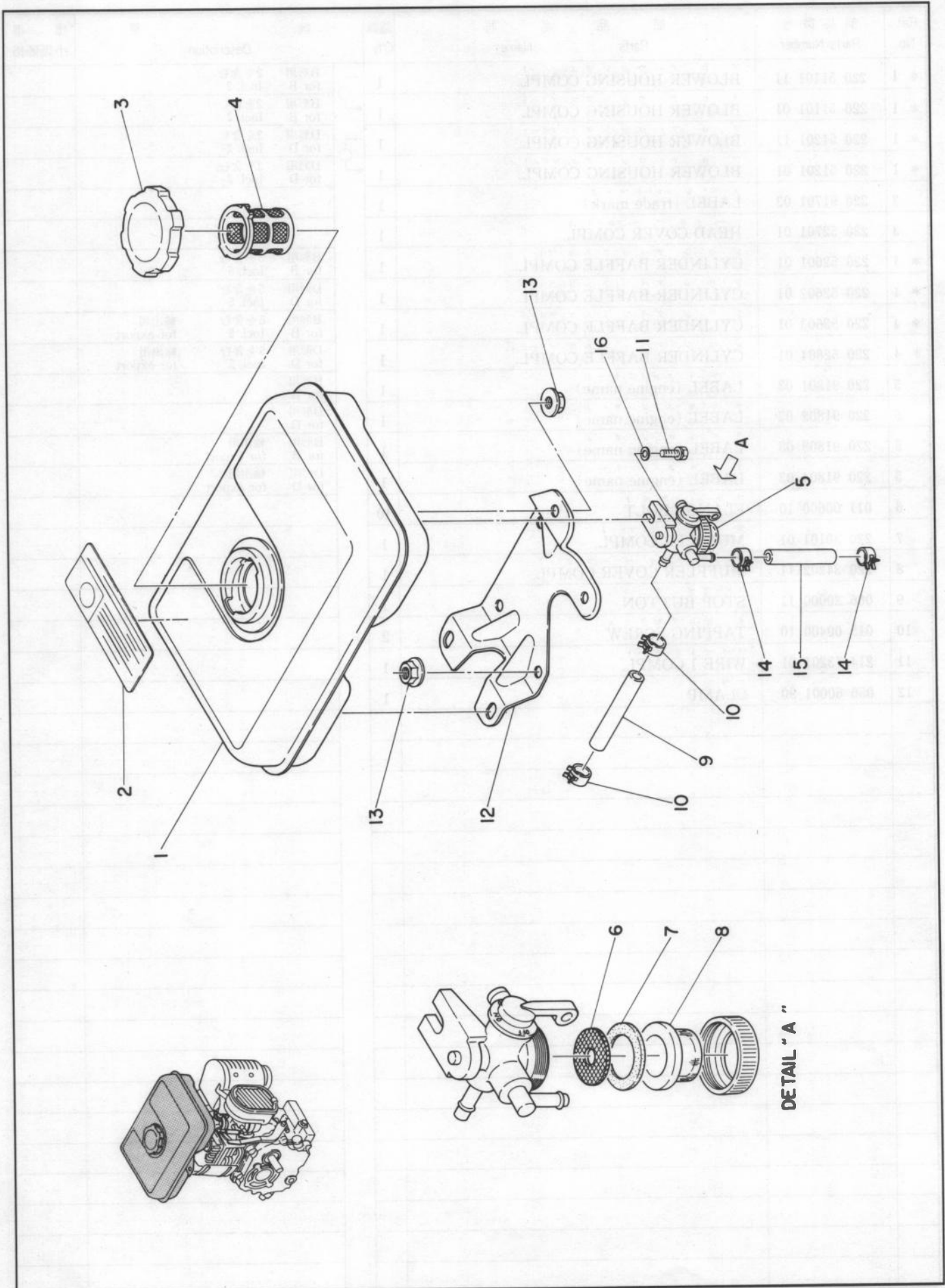

6. キャブレータ, エアクリーナ……CARBURETOR and AIR CLEANER

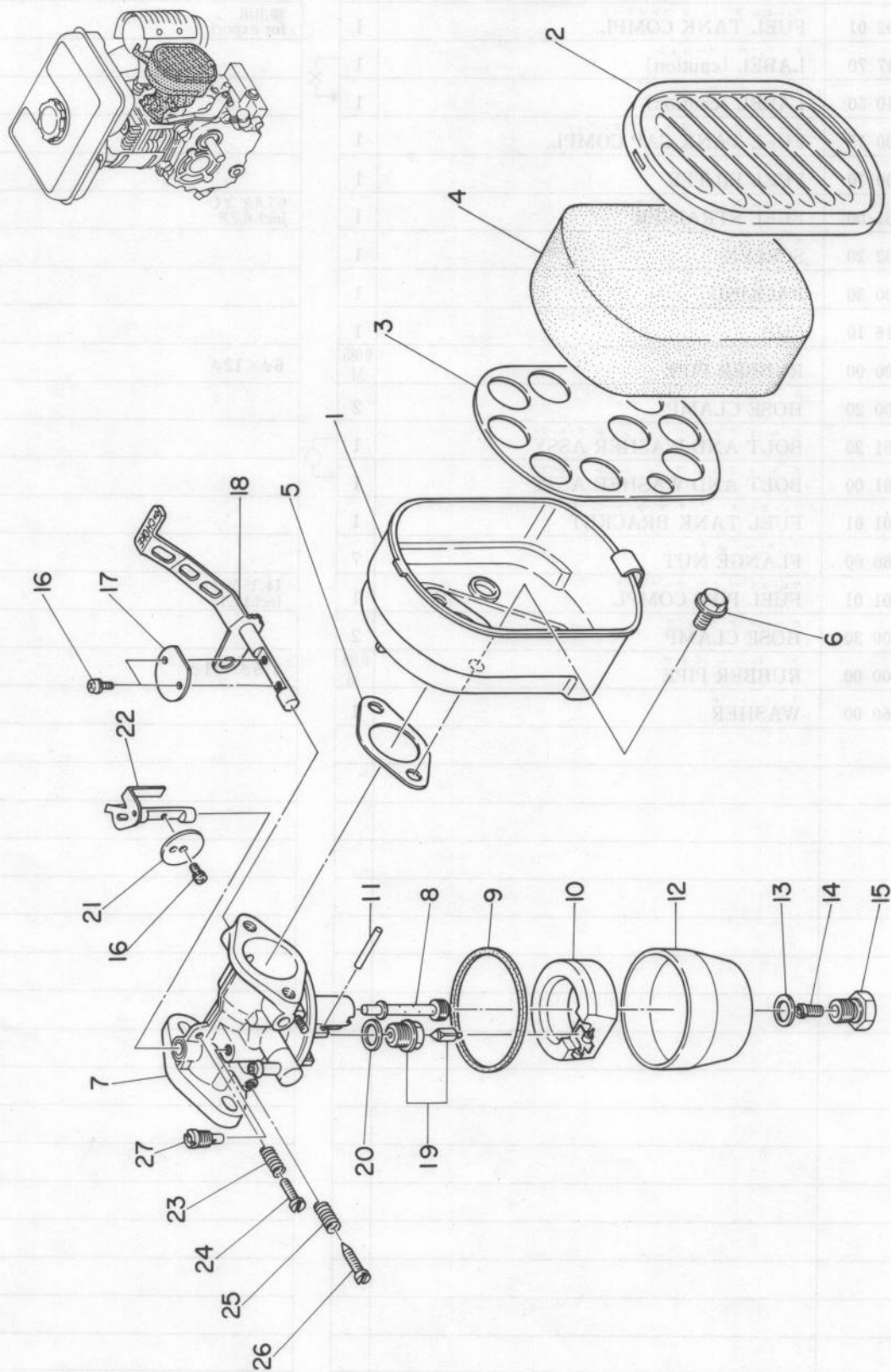

6. キャブレータ, エアクリーナ……CARBURETOR and AIR CLEANER

Ref. No.	部品番号 Parts Number	部品名称 Parts Name	個数 Qty	摘要 Description	標準 小売価格
* 1	215 32605 00	エアクリーナアッセンブリ AIR CLEANER ASSY	1	2-5を含む Incl. 2-5	
* 1	220 32601 00	エアクリーナアッセンブリ AIR CLEANER ASSY	1	2-5を含む Incl. 2-5	
2	220 35101 01	クリーナカバーコンプリート CLEANER COVER COMPL.	1		
4	205 36004 03	クリーナエレメント CLEANER ELEMENT	1		
5	215 36013 03	ガスケットエアクリーナ GASKET (air cleaner)	1		
6	011 00600 10	フランジボルト FLANGE BOLT	2		
* 7	220 62301 10	キャブレータアッセンブリ CARBURETOR ASSY	1	8-27を含む Incl. 8-27	
* 7	220 62301 00	キャブレータアッセンブリ CARBURETOR ASSY	1	8-27を含む Incl. 8-27	
8	214 62440 08	ノズル NOZZLE	1		
8	220 62440 08	ノズル NOZZLE	1		
9	206 62540 08	フロートチャンババッキング FLOAT CHAMBER PACKING	1		
10	206 62505 08	フロート FLOAT	1		
11	206 62515 08	フロートピン FLOAT PIN	1		
12	205 62354 08	フロートチャンバボディ FLOAT CHAMBER BODY	1		
13	206 62431 08	バッキング PACKING	1		
14	220 62401 08	リバースメインジェット REVERSE MAIN JET	1	# 75	
14	129 62400 08	リバースメインジェット REVERSE MAIN JET	1	# 75	
15	206 62350 08	ガイドホルダ GUIDE HOLDER	1		
16	209 62351 08	スクリュアンドワッシャアッセンブリ SCREW AND WASHER ASSY	3		
17	220 62525 08	チョークバルブ CHOKE VALVE	1		
17	206 62526 08	チョークバルブ CHOKE VALVE	1		
18	215 62520 08	シャフトアッセンブリ チョーク SHAFT ASSY (choke)	1		
19	205 62500 08	ニードルバルブコンプリート NEEDLE VALVE COMPL.	1	2.0	
19	208 62302 08	ニードルバルブコンプリート NEEDLE VALVE COMPL.	1	2.0	
20	209 62312 08	バッキング PACKING	1		
21	220 62535 08	スロットルバルブ THROTTLE VALVE	1	# 170	
22	214 62530 08	シャフトアッセンブリ スロットル SHAFT ASSY (throttle)	1		
23	106 62448 08	コイルスプリング COIL SPRING	1		
24	220 62351 08	スクリュ SCREW	1		
24	206 62351 08	スクリュ SCREW	1		
25	206 62446 08	スプリング SPRING	1		
26	209 62305 08	パイロットスクリュ PILOT SCREW	1		
27	209 62306 08	パイロットジェット PILOT JET	1	# 42.5	
27	214 62420 08	パイロットジェット PILOT JET	1	# 42.5	

7. マグネト……MAGNETO

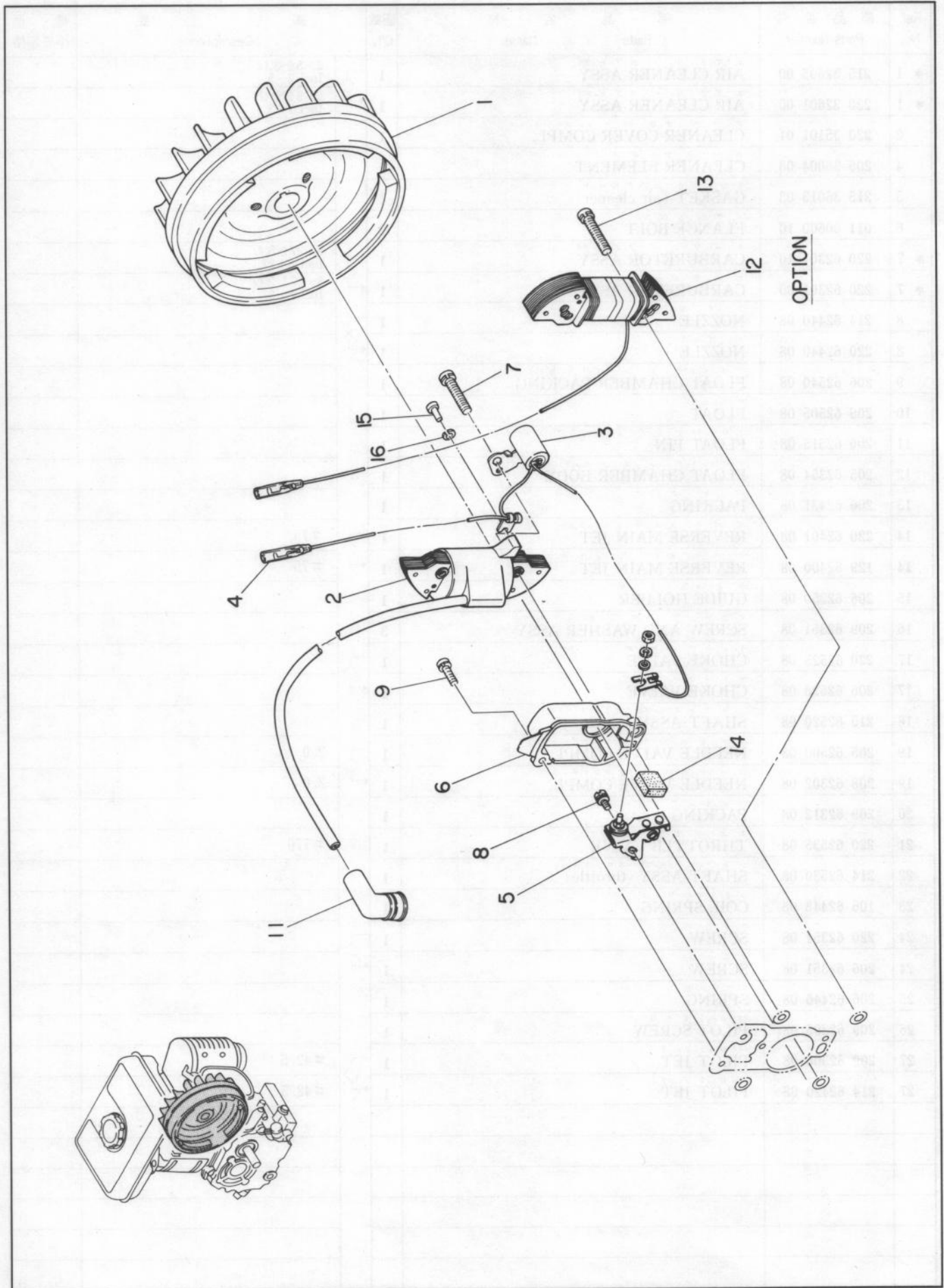

7. マグネット……MAGNETO

Ref. No.	部品番号 Parts Number	部品名称 Parts Name	個数 Qty	摘要 Description	標準 小売価格
* 1	220 70101 10	マグネットアッセンブリ MAGNETO ASSY	1	B形用 2-6を含む for B Incl. 2~6	
* 1	220 70101 01	マグネットアッセンブリ MAGNETO ASSY	1	B形用 2-6を含む for B Incl. 2~6	
* 1	220 70201 10	マグネットアッセンブリ MAGNETO ASSY	1	D形用 2-6を含む for D Incl. 2~6	
* 1	220 70201 00	マグネットアッセンブリ MAGNETO ASSY	1	D形用 2-6を含む for D Incl. 2~6	
* 1	220 70102 10	マグネットアッセンブリ MAGNETO ASSY	1	特 装 品 B形用 2-6, 12, 13を含む optional equipment for B Incl. 2~6, 12, 13	
* 1	220 70102 00	マグネットアッセンブリ MAGNETO ASSY	1	特 装 品 B形用 2-6, 12, 13を含む optional equipment for B Incl. 2~6, 12, 13	
* 1	220 70202 10	マグネットアッセンブリ MAGNETO ASSY	1	特 装 品 D形用 2-6, 12, 13を含む optional equipment for D Incl. 2~6, 12, 13	
* 1	220 70202 00	マグネットアッセンブリ MAGNETO ASSY	1	特 装 品 D形用 2-6, 12, 13を含む optional equipment for D Incl. 2~6, 12, 13	
1	220 70121 18	フライホイール FLYWHEEL	1	B形用 for B	
1	220 70121 08	フライホイール FLXWHEEL	1	B形用 for B	
1	220 70120 18	フライホイール FLYWHEEL	1	D形用 for D	
1	220 70120 08	フライホイール FLYWHEEL	1	D形用 for D	
1	220 70123 18	フライホイール FLYWHEEL	1	特 装 品 B形用 optional equipment for B	
1	220 70123 08	フライホイール FLYWHEEL	1	特 装 品 B形用 optional equipment for B	
1	220 70122 18	フライホイール FLYWHEEL	1	特 装 品 D形用 optional equipment for D	
1	220 70122 08	フライホイール FLYWHEEL	1	特 装 品 D形用 optional equipment for D	
*	220 70150 08	コイルコンプリート COIL COMPL.	1	2-5を含む Incl. 2~5	
2	220 70130 08	イグニッションコイル IGNITION COIL	1		
3	220 70210 08	コンデンサコンプリート CONDENSER COMPL.	1		
4	220 70235 18	コードコンプリート CORD COMPL.	1		
4	220 70235 08	コードコンプリート CORD CGMPL.	1		
5	220 70215 18	ブレーカ BREAKER	1		
5	220 70215 08	ブレーカ BREAKER	1		
* 6	220 70220 08	ポイントカバー POINT COVER	1	14を含む Incl. 14	
7	004 35062 50	スクリュアンドワッシャアッセンブリ SCREW AND WASHER ASSY	2		
7	004 35063 00	スクリュアンドワッシャアッセンブリ SCREW AND WASHER ASSY	2		
8	013 10400 10	スクリュアンドワッシャアッセンブリ SCREW AND WASHER ASSY	1		
9	004 35041 20	スクリュアンドワッシャアッセンブリ SCREW AND WASHER ASSY	2		
9	004 31041 00	スクリュアンドワッシャアッセンブリ SCREW AND WASHER ASSY	2		
11	065 50000 50	スパークプラグキャップ SPARK PLUG CAP	1		
12	220 70140 08	ライティングコイル LIGHTING COIL	1	特 装 品 6-8V×15W optional equipment	
13	004 35063 00	スクリュアンドワッシャアッセンブリ SCREW AND WASHER ASSY	2	特 装 品 optional equipment	
14	220 70225 08	オイルフェルト OIL FELT	1		
15	213 70180 08	スクリュ SCREW	1		
16	213 70181 08	スプリングワッシャ SPRING WASHER	1		

8. リコイル スタータ……RECOIL STARTER

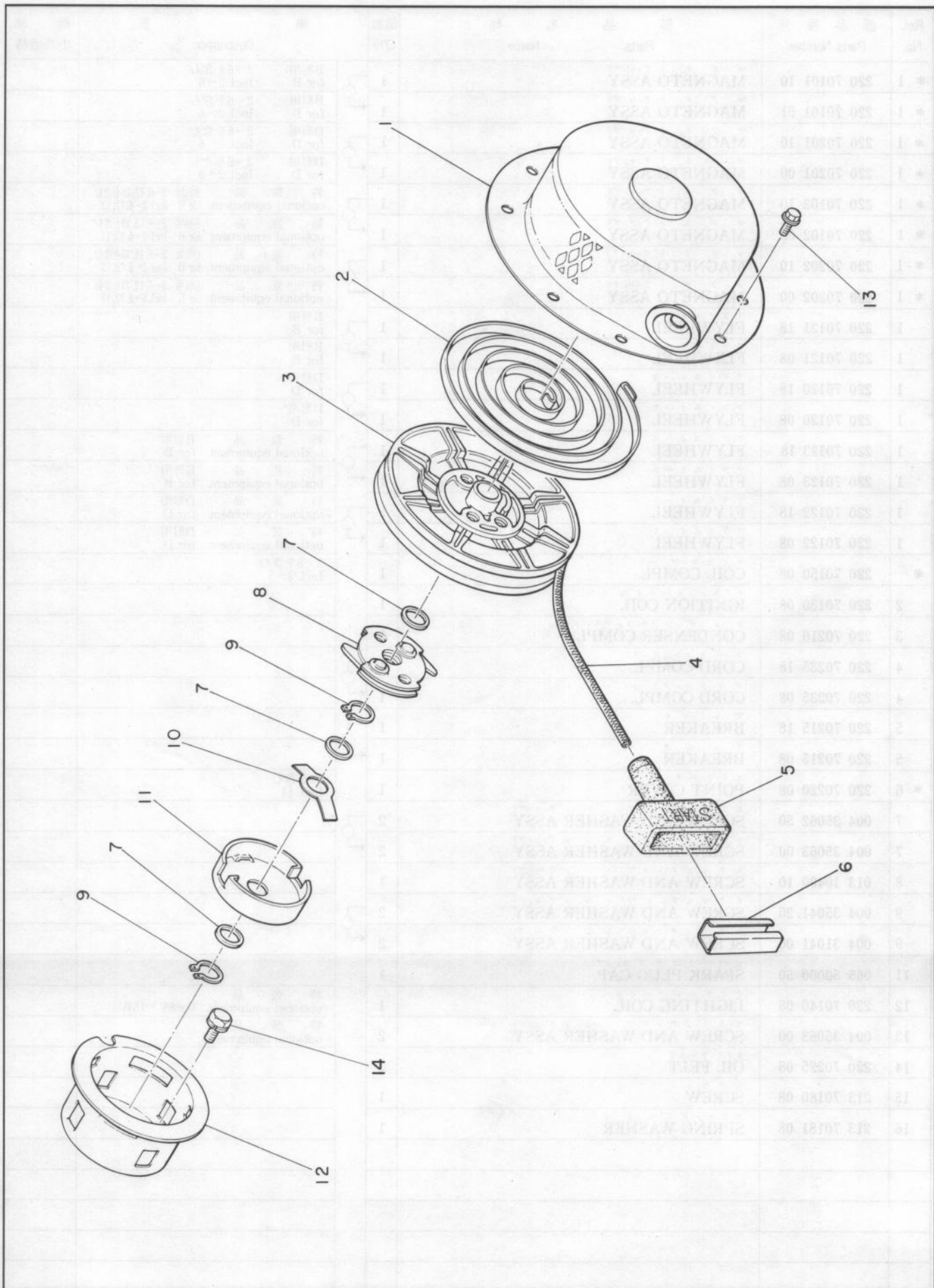

8. リコイル スタータ……RECOIL STARTER

Ref. No.	部 品 番 号 Parts Number	部 品 名 称 Parts Name	個 数 Qty	摘 要 Description	標 準 小売価格
* 1	220 50101 10	リコイルスタータアセンブリ RECOIL STARTER ASSY	1	B形用 for B	2~12を含む Incl. 2~12
* 1	220 50101 00	リコイルスタータアセンブリ RECOIL STARTER ASSY	1		
* 1	220 50201 10	リコイルスタータアセンブリ RECOIL STARTER ASSY	1	D形用 for D	2~12を含む Incl. 2~12
* 1	220 50201 00	リコイルスタータアセンブリ RECOIL STARTER ASSY	1		
2	205 50115 08	リコイルスプリング RECOIL SPRING	1	B形用 for B	
2	205 50116 08	リコイルスプリング RECOIL SPRING	1	D形用 for D	
3	215 50120 08	リール REEL	1	B形用 for B	
3	215 50121 08	リール REEL	1	D形用 for D	
4	205 50110 08	ナイロンロープ NYLON ROPE	1		
5	205 50100 08	ハンドル HANDLE	1		
6	205 50192 08	ベンドプレート BEND PLATE	1		
7	205 50190 08	SK スペーサ SK SPACER	3		
8	205 50125 08	フックホルダコンプリート HOOK HOLDER COMPL.	1	B形用 for B	
8	205 50126 08	フックホルダコンプリート HOOK HOLDER COMPL.	1	D形用 for D	
9	205 50191 08	スナップリング SNAP RING	2		
10	205 50130 08	プレートスプリング PLATE SPRING	1		
11	215 50140 08	フックカバー HOOK COVER	1	B形用 for B	
11	215 50141 08	フックカバー HOOK COVER	1	D形用 for D	
12	220 54203 01	スターティングプーリ STARTING PULLEY	1		
13	011 00600 10	フランジボルト FLANGE BOLT	4		
14	001 10061 20	ボルトアンドワッシャアセンブリ BOLT AND WASHER ASSY	3		

9. 附屬品……ACCESSORIES

8. 部品名……RECOIL STARTER

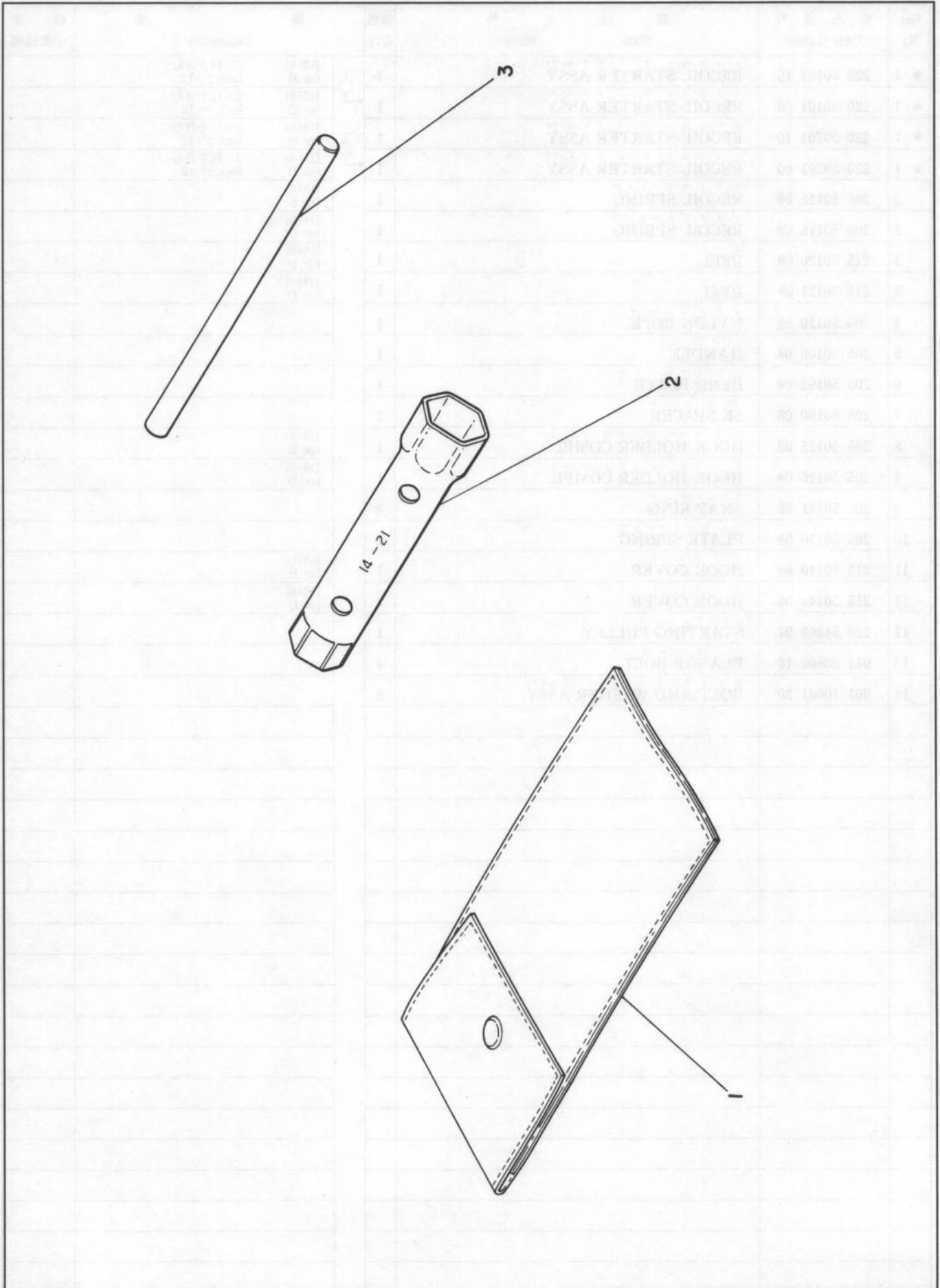

10. 特装品……OPTIONAL EQUIPMENTS

9. 特装品……ACCESSORIES

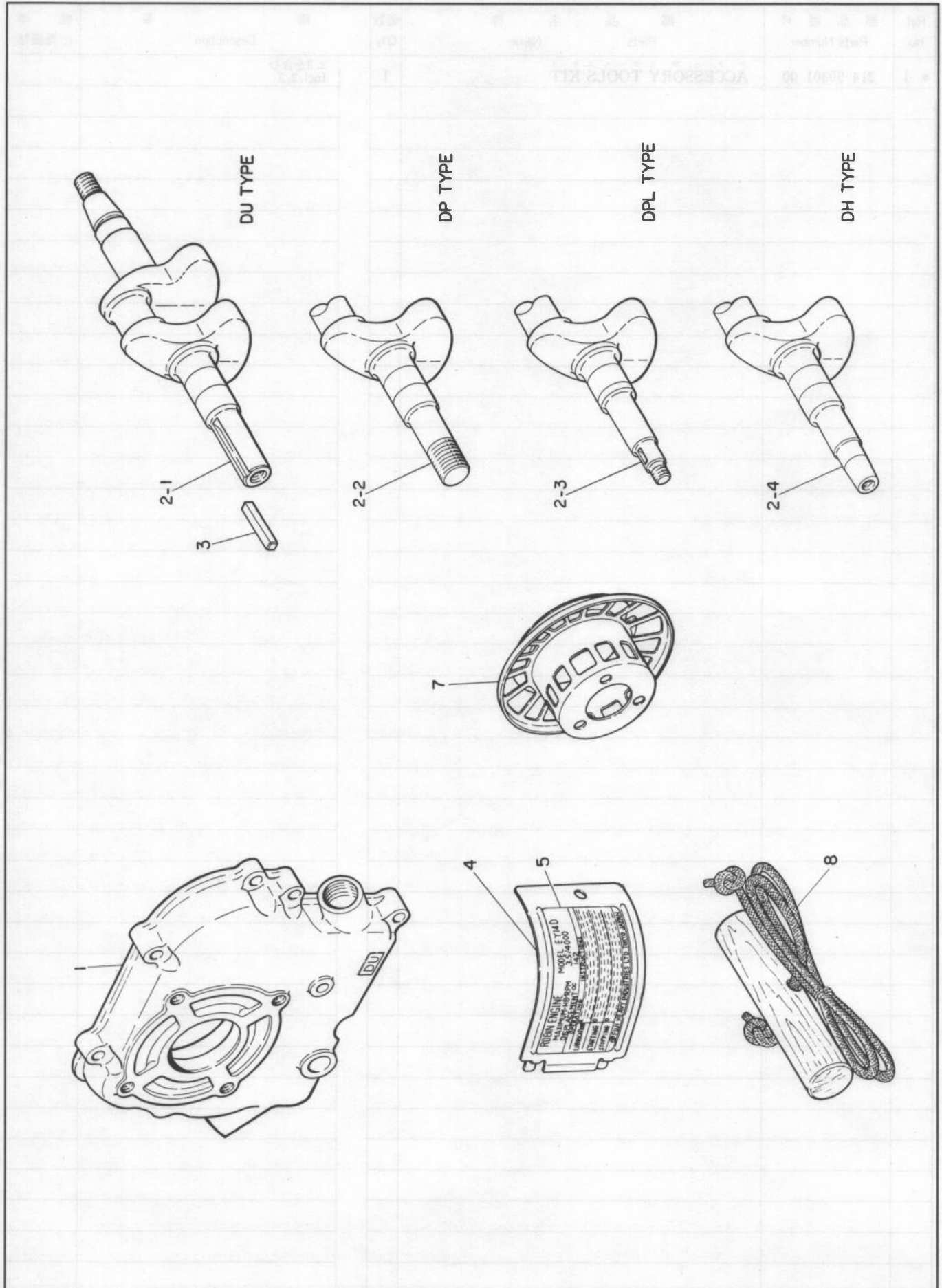

10. 特裝品……OPTIONAL EQUIPMENTS

品番	品名	数量	単位	備註
1	230 11002 01	1	個	MAIN BEARING COVER (COMPL)
2-1	230 20401 01	1	個	CRANKSHAFT COMPL
2-2	230 20801 01	1	個	CRANKSHAFT COMPL
2-3	230 20401 01	1	個	CRANKSHAFT COMPL
2-4	230 20401 01	1	個	CRANKSHAFT COMPL
3	230 26001 13	1	個	KEY
4	230 25004 01	1	個	CYLINDER Baffle COMPL
4-1	230 25002 01	1	個	CYLINDER Baffle COMPL
5	230 21504 02	1	個	VALVE (engine term)
7	230 24801 01	1	個	STARTING PULLEY COMPL
7	230 24202 01	1	個	STARTING PULLEY COMPL
8	070 30800 20	1	個	ROWE

富士重工業株式会社

本社機械部 東京都新宿区西新宿1丁目7番地2号 〒160
スバルビルディング4階
電話 東京 (03) 347-2405-9・2417
部品課 埼玉県大宮市宮原町1-9 〒330
電話 大宮 (0486) 52-5574
ファクシミリ 大宮 (0486) 52-5590

FUJI HEAVY INDUSTRIES LTD.

—Engine & Machinery Export Sales Dept.—
4 th Floor, SUBARU BIGD
1-7-2, Nishi-Shinjuku, Shinjuku-ku Tokyo 160 Japan
TEL: (TOKYO 03) 347-2627-8 TELEX: 232-2401 FUJI J
CABLE ADDRESS: FUJIHEAVY TOKYO
FACSIMILE: (TOKYO 03) 347-2418